

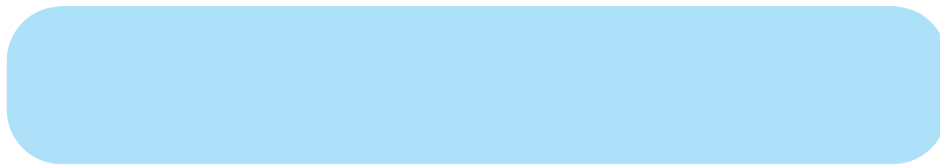

CATALOGO PERSIANE



MIA
PERSIANE



| | |
|------------------------------|----|
| CHI SIAMO | 04 |
| CONTATTI | 05 |
| NEW EPOCAL "SCORNICIATA" | 06 |
| COMPLANARE | 07 |
| MISTA | 08 |
| NOVANTA | 09 |
| CHLOE "ARROTONDATA" | 10 |
| SIKURA | 11 |
| FIRENZE "SCORNICIATA A MURO" | 12 |
| TOSCANA | 13 |
| GENOVESE "SCORNICIATA" | 14 |
| SMART | 15 |
| SCORREVOLE ESTERNO MURO | 16 |
| SCORREVOLE INTERNO MURO | 17 |

SCURONI

| | |
|---------------------|----|
| CORTINA "CON DOGHE" | 18 |
| SCURONE | 19 |
| PADOVANA | 20 |

| | |
|----------------------|----|
| KIT CAMPIONATURA | 21 |
| ESPOSITORI | 22 |
| FERMA IMPOSTE | 23 |
| FERRAMENTA RUSTICA | 24 |
| PRODOTTI SPECIALI | 25 |
| TRASPORTO ED IMBALLO | 26 |





La nostra storia ha inizio circa **venticinque anni fa** a Roma, da un'idea di Pasquale Cariello.

Pasquale ha iniziato la sua carriera nel settore gestendo una piccola officina, dove con dedizione ha iniziato a produrre infissi in alluminio.

Nonostante gli iniziali sacrifici, la sua determinazione lo ha spinto a perseguire la sua visione: offrire un prodotto di alta qualità curato nei minimi dettagli.

Nel **2007**, osservando la crescente presenza di aziende specializzate nella vendita diretta al privato, dotate di **showroom** dedicati alla commercializzazione del prodotto finito, Pasquale ha colto i cambiamenti nel settore. Di conseguenza, ha chiuso la sua attività di artigiano serramentista per intraprendere la carriera di agente di commercio di serramenti, raggiungendo la posizione di **capoarea** per le regioni **Lazio** e **Toscana** presso una rinomata multinazionale del settore.

L'anno successivo, Pasquale ha abbandonato la sua carriera di rappresentante per dare vita a "CM SERRAMENTI", un'azienda dedicata alla produzione di serramenti in alluminio e **PVC**.

Nel **2019**, approfittando dell'incremento esponenziale della domanda del settore, ha fondato "**MIA S.r.l.**", un'azienda specializzata nella progettazione e produzione di sistemi oscuranti, caratterizzata da processi produttivi rapidi e da un alto livello di soddisfazione dei clienti. Attualmente, l'evoluzione del panorama aziendale è evidente: "**CM SERRAMENTI**" è stato sostituito da "**MIA SERRAMENTI**", rappresentando una transizione e un consolidamento del marchio.

Le due divisioni distintive, "**MIA Persiane**" e "**MIA Serramenti**", oggi costituiscono il gruppo "**MIA**", un marchio consolidato e ben affermato sul mercato nazionale e non solo.



Remigio Cariello

Pasquale Cariello



MIA s.r.l.
Viale Giacomo Brodolini, 11
Zona Industriale Battipaglia (SA)
Tel. 0828 1841242

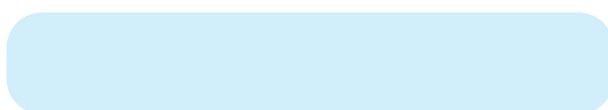

SEGRETERIA

segreteria@gruppomiasrl.it

UFFICIO COMMERCIALE

commerciale@gruppomiasrl.it

UFFICIO TECNICO

ute@gruppomiasrl.it

AMMINISTRAZIONE

amministrazione@gruppomiasrl.it

DIREZIONE

direzione@gruppomiasrl.it

CUSTOMER SERVICE

customerservice@gruppomiasrl.it

UFFICIO ACQUISTI

acquisti@gruppomiasrl.it

UFFICIO MARKETING

marketing@gruppomiasrl.it



NEW EPOCAL "SCORNICIATA"

Persiana in alluminio realizzata con telaio e anta piana leggermente scorniciata le cui sezioni la rendono di notevole robustezza ma con un design lineare e pulito che si adatta facilmente sia alle ristrutturazioni che le nuove costruzioni.

Disponibile con vari telai.

Gli accessori coordinati (cremonese, cerniere, tappi, guarnizione, comandi di movimentazione lamelle) la rendono un prodotto di alta qualità.

Realizzabile con le seguenti pannellature: lamelle orientabili - ovaline fisse

A richiesta ferramenta storica: bandelle e spagnolette di chiusura colore nero

Sezione Telaio: 49 mm || **Sezione Anta:** 45 mm

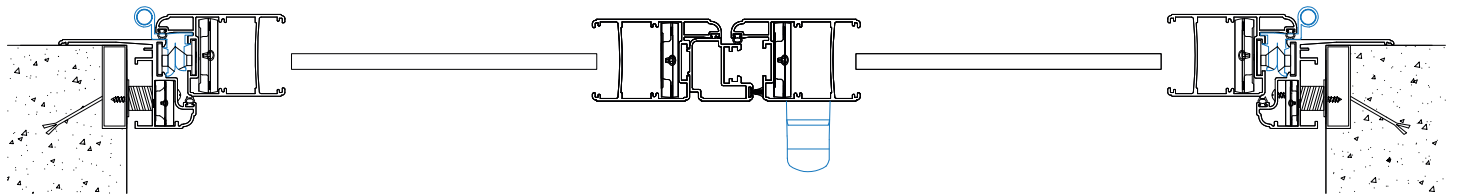

Angolo vista esterna



Vista interna



Cerniere, tappi e guarnizioni coordinati

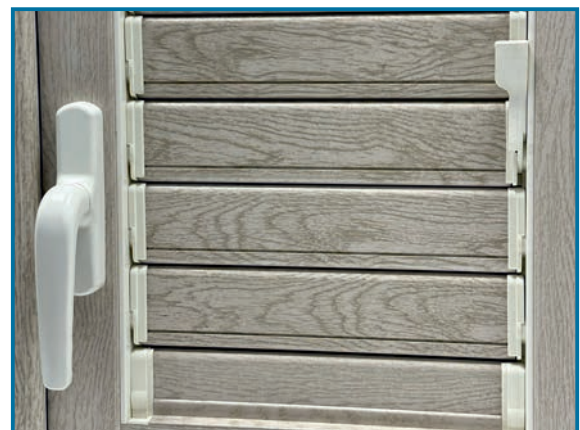

Leva e cremonese



Persiana in alluminio realizzata con telaio e anta piana a filo. La particolarità del telaio complanare crea un design classico che si adatta sia alle nuove costruzioni che alle ristrutturazioni. Gli accessori coordinati (cremonese, cerniere, tappi, guarnizione, comandi di movimentazione lamelle) la rendono il TOP di gamma.

Realizzabile con le seguenti pannellature: lamelle orientabili - ovaline fisse.

A richiesta ferramenta storica: bandelle e spagnolette di chiusura colore nero.

Sezione telaio: 62 mm || Sezione anta: 45 mm.

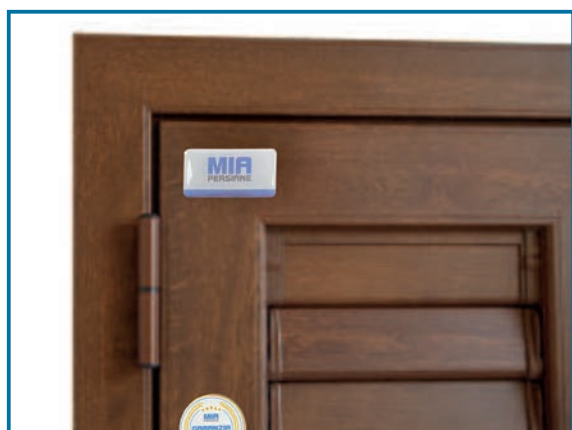
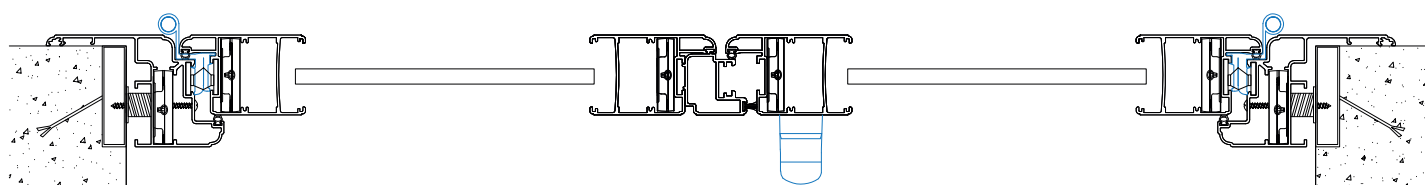
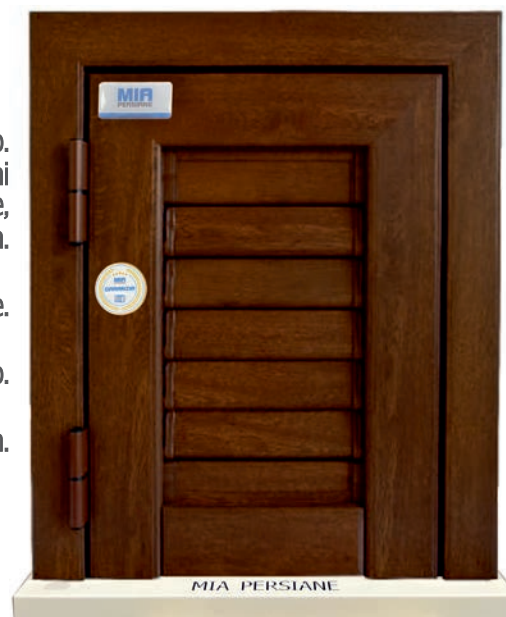

Angolo vista esterna



Tappo chiudi tubolarità

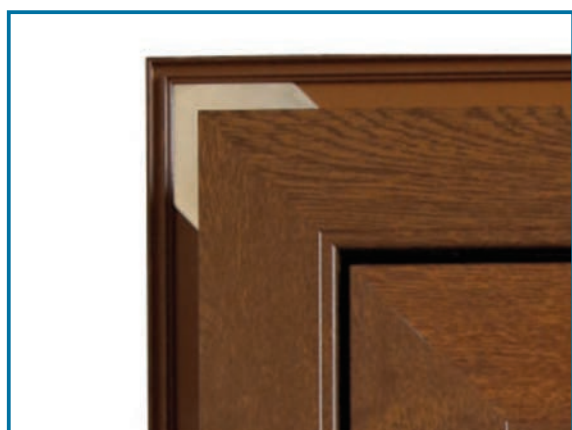

Angolo vista interna

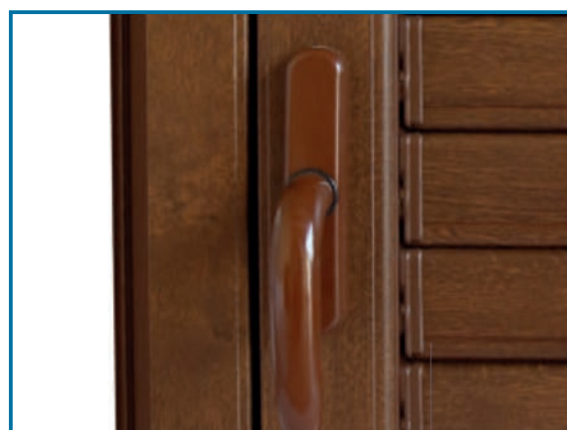

Leva e cremonese



Persiana in alluminio realizzata con telaio piano e anta arrotondata leggermente scorniciata.
 Le sue sezioni la rendono di notevole robustezza,
 e allo stesso momento presenta un design classico/moderno
 che la rende adattabile facilmente sia alle ristrutturazioni che alle nuove costruzioni.
 Gli accessori coordinati (cremonese, cerniere, tappi, guarnizione, comandi di movimentazione lamelle)
 la rendono un prodotto di alta rifinitura e ne esaltano la bellezza.

Realizzabile con le seguenti pannellature: lamelle orientabili e ovaline fisse.

A richiesta ferramenta storica: bandelle e spagnolette di chiusura colore nero.

Sezione telaio: 45 mm || **Sezione anta:** 57 mm

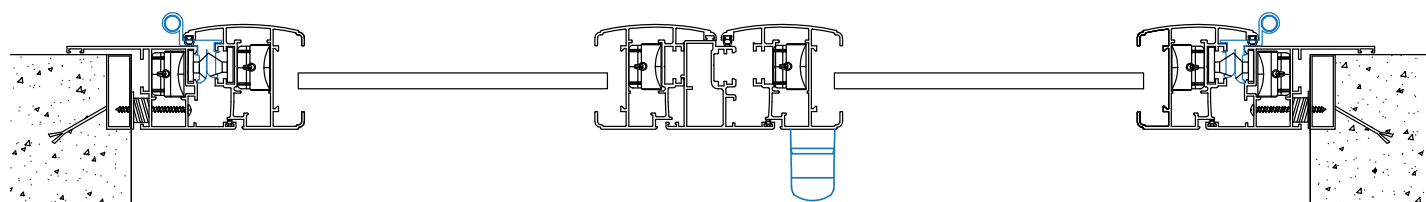

Vista interna



Giunzione fascia



Angolo vista interna



Cerniera Interiore



Persiana in alluminio realizzata con telaio e anta piana leggermente scorniciata con giunzione ad angolo a 90°.

La serie Novanta permette di avere il calore e la bellezza del legno ma con la resistenza e le prestazioni dell'alluminio.

Gli accessori coordinati (cremonese, cerniere, tappi, guarnizione, comandi di movimentazione lamelle) la rendono il TOP di gamma.

Realizzabile con le seguenti pannellature: lamelle orientabili - ovaline fisse

A richiesta ferramenta storica: bandelle e spagnolette di chiusura colore nero.

Sezione Telaio : 49 mm || **Sezione Ante :** 51 mm

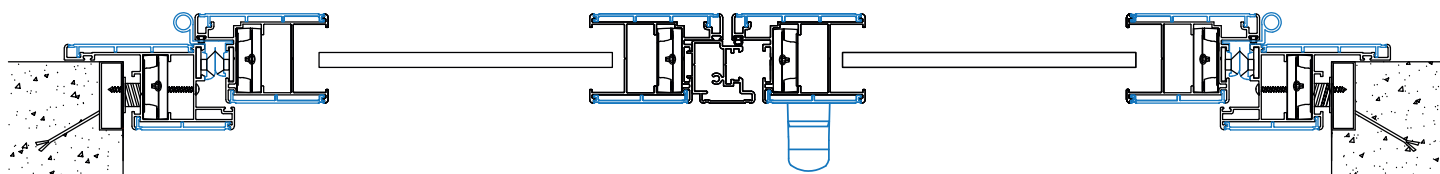

CHLOE "ARROTONDATA"

Persiana in alluminio realizzata con telaio e anta arrotondata leggermente scorniciata e con una leggera incisione sia sull'anta che sul telaio.

Tali sezioni la rendono di notevole robustezza e con il suo design emblematico, si presta particolarmente sia alle ristrutturazioni che alle nuove costruzioni.

Disponibile in vari telai.

Gli accessori coordinati (cremonese, cerniere, tappi, guarnizione, comandi di movimentazione lamelle) la rendono un prodotto di altissima qualità.

Realizzabile con le seguenti pannellature: lamelle orientabili - ovaline fisse

A richiesta ferramenta storica: bandelle e spagnolette di chiusura colore nero

Sezione Telaio: 56 mm || **Sezione Anta:** 57 mm

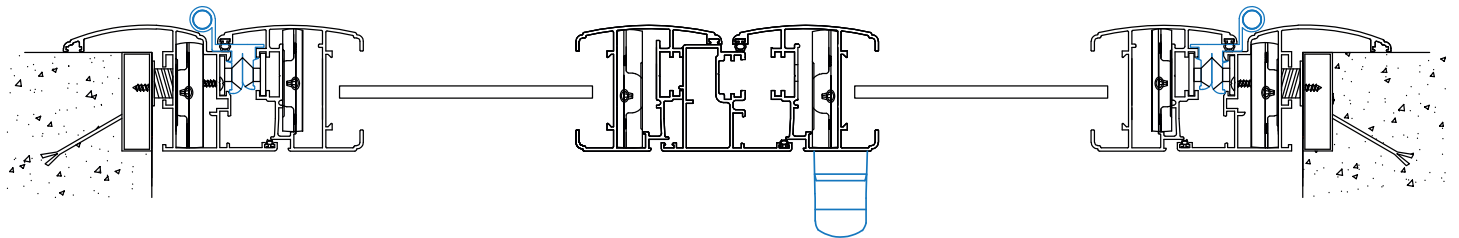

Angolo vista esterna



Vista interna



Cerniere, tappi e guarnizioni coordinati



Leva e cremonese



La persiana SIKURA nasce con l'obiettivo di garantire sicurezza e di oscurare la tua abitazione, impedendo l'ingresso del calore dei raggi del sole. Stile, forza, resistenza e zero manutenzione, la persiana in alluminio SIKURA è in grado di valorizzare sia la facciata che l'habitat.

E' un ottimo prodotto di protezione: è equipaggiata da un telaio maggiorato (per maggiore ingresso dei rostri); anta maggiorata (per maggiore ingresso dei tondini in acciaio); giunzione angolo con doppie squadrette a tiraggio meccanico; serratura a montante con coppia di deviatori laterali superiori e inferiori; catenaccio a leva metallica; lamelle orientabili con tondino in acciaio; rostri in acciaio antistrappo; cerniere a tre ali anti sfilamento con perni e viti di serraggio in acciaio inox ma, senza trascurare la cura dei particolari che la rendono un prodotto di qualità con il perfetto equilibrio fra stile e sicurezza.

Zoccolatura di tipo 90°
Sezione telaio : 45 mm || Sezione anta : 46 mm

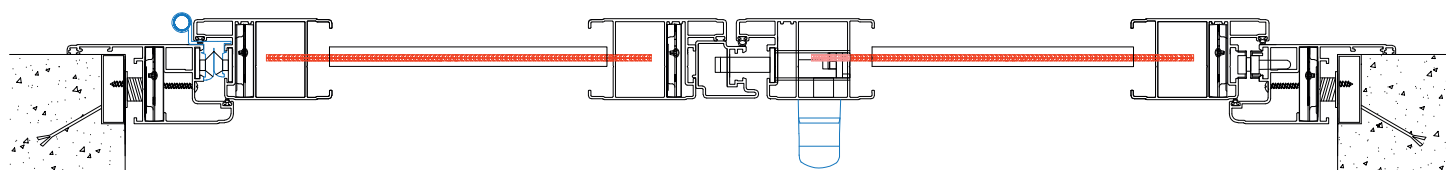

Angolo vista esterna Giunzione con doppia squadretta



Vista interna



Giunzione zoccolo con rinforzo in acciaio



Rostro anti strappo



Chiusura con serratura triplice a cilindro europeo
Deviatori superiori ed inferiori e catenaccio a leva metallico



Lamella e tondino in acciaio



Persiana in alluminio realizzabile con anta piana o con anta arrotondata.
 Il design la rende simile alla classica persiana in legno, adattandosi particolarmente alle ristrutturazioni dei centri storici.
 La ferramenta rustica, le bandelle a scomparsa e a vista, la chiusura a spagnoletta di colore nero e gli accessori coordinati (tappi, guarnizione, comandi di movimentazione lamelle), la rendono particolarmente alle ristrutturazioni di casolari e abitazioni rustiche.

Realizzabile con le seguenti pannellature: lamelle orientabili - ovalina fissa

Di serie ferramenta storica: bandelle fisse con cardini da 120 mm spagnoletta a leva, chiusura colore nero

A richiesta: bandelle regolabili e cardini da 240 mm, ferramenta storica in tinta

Sezione Anta : 45 mm

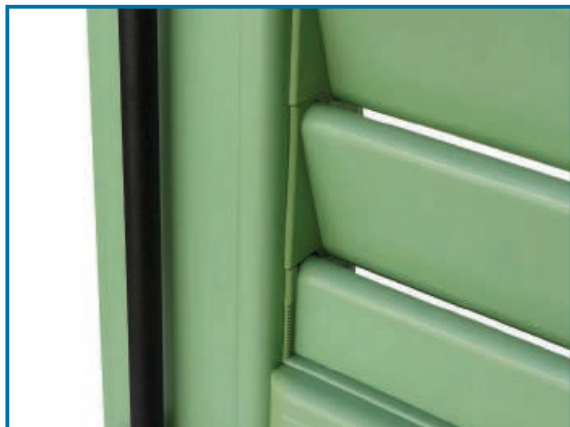
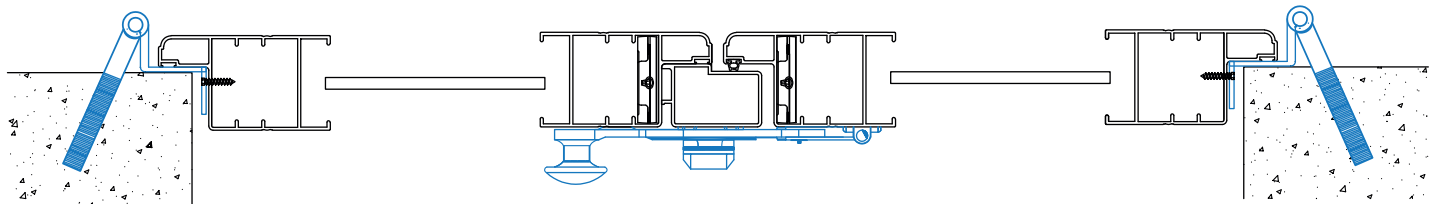

Angolo vista esterna



Spagnoletta



Cerniere, tappi e guarnizioni coordinati



Giunzione e Fascia



Persiana in alluminio realizzata con profili scorniciati piani con sportello a sporgere apribile, le cui sezioni la rendono molto simile alla persiana in legno, tipica della Toscana. Si adatta alle ristrutturazioni e alle nuove costruzioni facilmente. La sua doppia apertura la rende molto confortevole e allo stesso tempo pratica per soddisfare le esigenze di una abitazione moderna e classica. È fattibile nella versione con telaio (disponibile con vari tipi di telaio) e direttamente a muro. Gli accessori coordinati (cremonese, cerniere, tappi, guarnizione, comandi di movimentazione lamelle) la rendono un prodotto di alta qualità e ne esaltano la bellezza.

Realizzabile con le seguenti pannellature: ovalina fissa da 50mm
A richiesta: ovalina da 90mm.

A richiesta ferramenta storica: bandelle e spagnolette di chiusura colore nero.

Sezione telaio: 49mm **Sezione anta:** 45mm - Seconda anta: 52mm

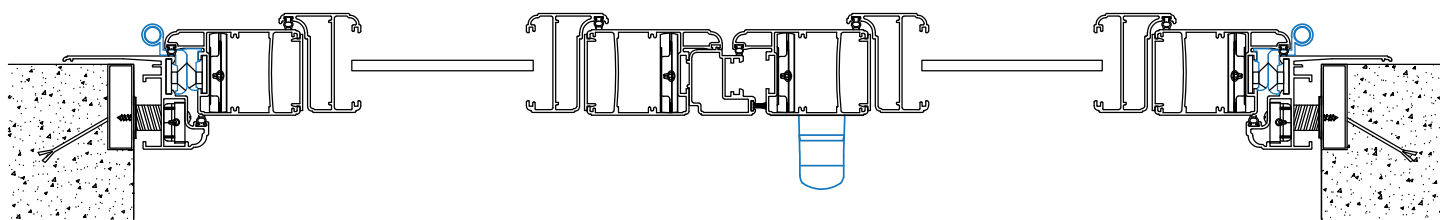

Chiusura inferiore e sportello



Vista interna

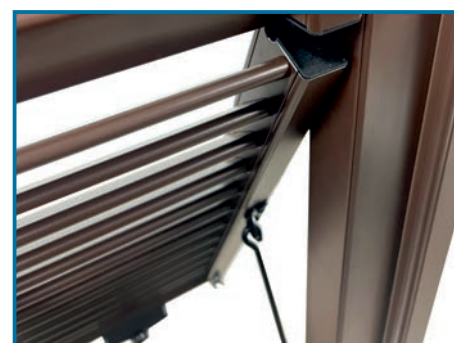

Chiusura superiore e sportello

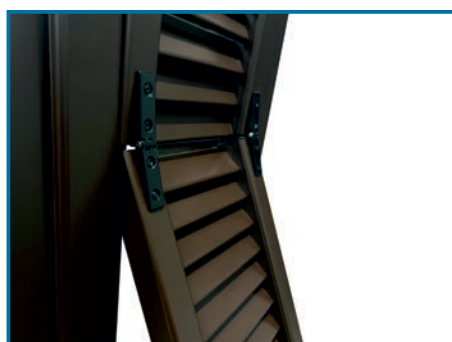

Apertura sportello vista esterna

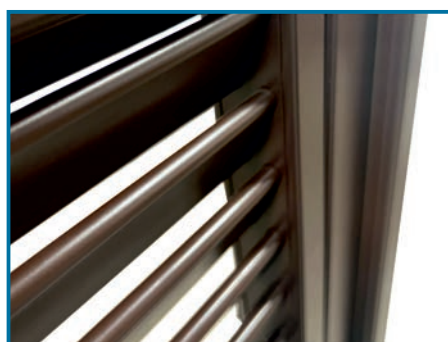

Lamelle fisse da 50 mm



Angolo vista esterna



Persiana in alluminio realizzata con telaio e anta piana leggermente scorniciata.

L'anta presenta un traverso con uno sportello a sporgere.

La sua doppia apertura la rende molto confortevole e allo stesso tempo pratica per soddisfare le esigenze di una abitazione moderna e classica.

Le struttura delle sezioni la rendono allo stesso momento robusta ma grazie al suo design pulito e lineare, tipico genovese,

è adattabile facilmente sia alle ristrutturazioni che alle nuove costruzioni.

Gli accessori coordinati (cremonese, cerniere, tappi, guarnizione, comandi di movimentazione lamelle) la rendono un prodotto di alta qualità e ne esaltano la bellezza.

Realizzabile con le seguenti pannellature: lamelle orientabili - ovaline fisse

A richiesta ferramenta storica: bandelle fisse e regolabili, spagnolette a leva di chiusura colore nero.

Sezione Telaio: 49 mm || **Sezione prima e seconda anta:** 46 mm

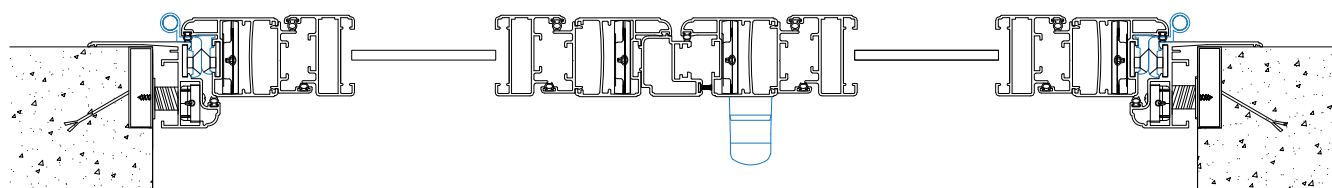

Vista interna



Apertura sportello

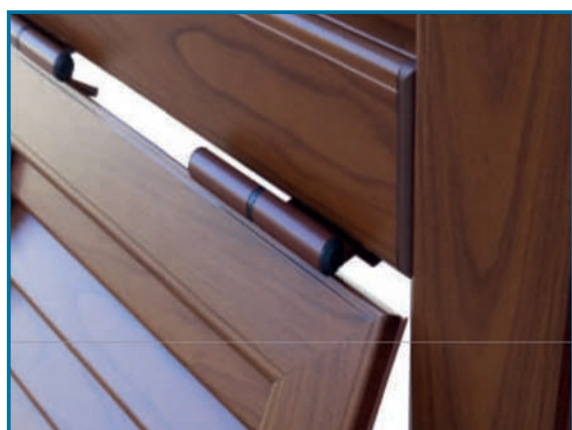

Giunzione traverso

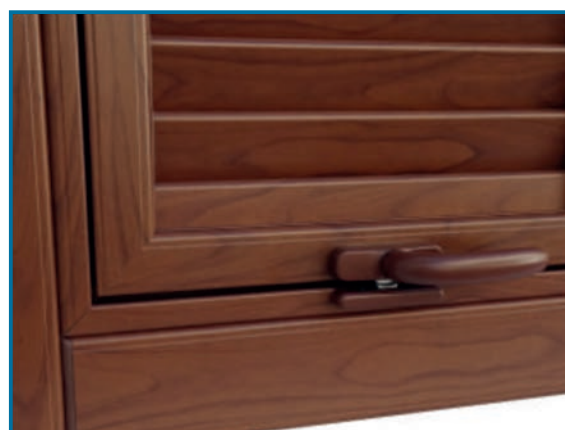

Tavellino



Persiana in alluminio con telaio e anta piana leggermente scorniciati complanare, disponibile anche con anta e telaio a gradino. Nasce per le esigenze delle nuove costruzioni. Cremonese e cerniere sono coordinate, mentre i comandi di movimentazione lamelle, i tappi e la guarnizione sono di colore nero questo la rendere un prodotto estremamente solido anche visivamente. Disponibile in vari tipi di telaio.

Realizzabile con le seguenti pannellature: lamelle orientabili - ovaline fisse

Sezione Telaio: 53 mm || Sezione Anta: 45 mm

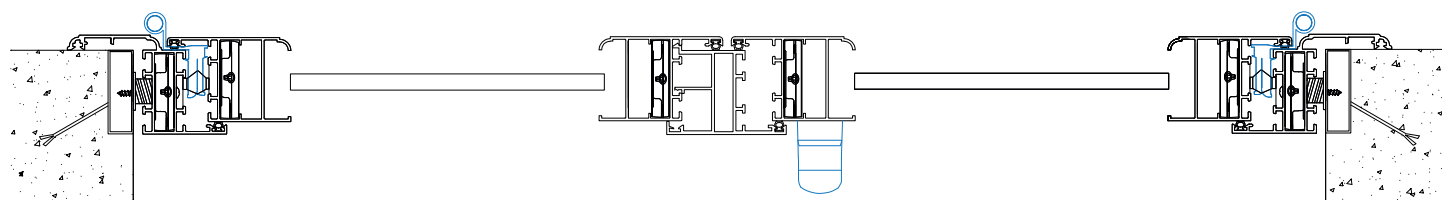

Angolo vista esterna



Vista interna



Cerniere, tappi e guarnizioni coordinati

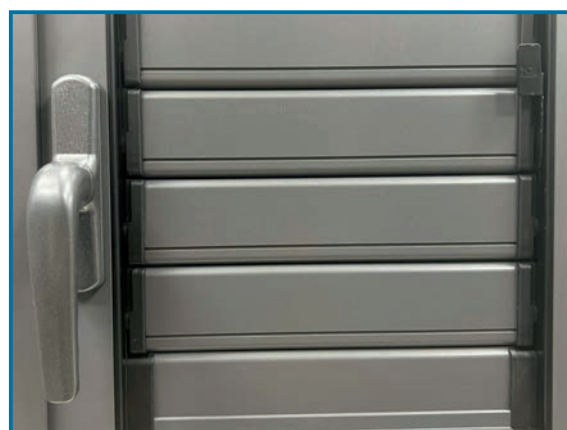

Leva e cremonese



Persiana in alluminio con anta piana leggermente scorniciata con caratteristiche che la rendono simile alla tipica persiana in legno, adattandosi facilmente sia alle nuove costruzioni che alle ristrutturazioni. È costituita da un sistema scorrevole esterno al muro con mantovana e una chiusura con vaschetta e passantino che offrono comfort e praticità superiori. Gli accessori coordinati la rendono un prodotto di alta rifinitura.

Realizzabile con le seguenti pannellature: lamelle orientabili, ovalina fissa, doghe orizzontali, doghe verticali.

Sezione anta: 45mm

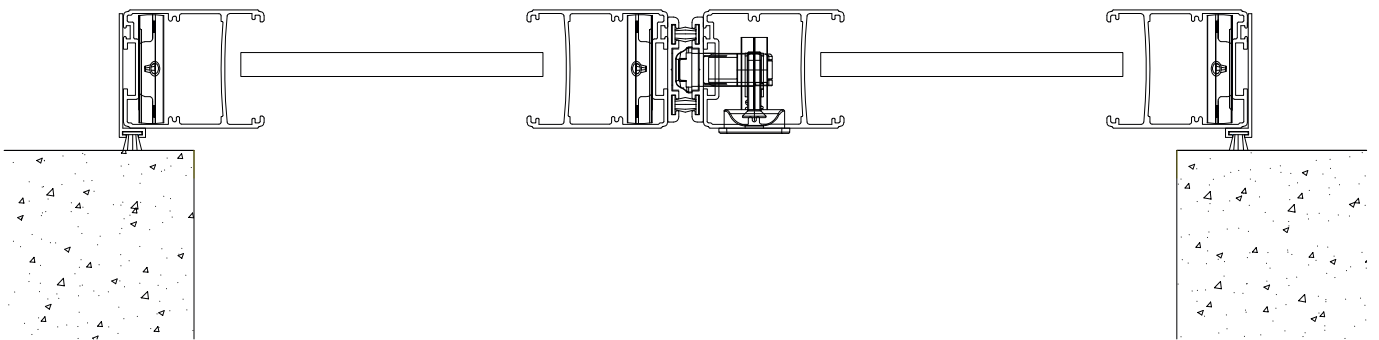

Vista angolo inferiore



Giunzione centrale



Mantovana



Vista laterale



Persiana in alluminio con anta piana leggermente scorniciata con caratteristiche che la rendono simile alla tipica persiana in legno, adattandosi facilmente sia alle nuove costruzioni che alle ristrutturazioni. L'apertura avviene attraverso lo scorrimento interno muro delle ante sul binario inferiore e superiore tramite carrelli. Gli accessori coordinati la rendono un prodotto di alta qualità.

Realizzabile con le seguenti pannellature: ovalina fissa aperta, doghe orizzontali, doghe verticali.

Sezione anta: 45mm

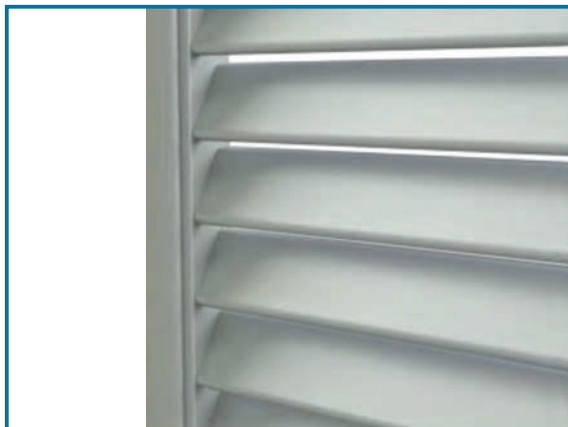
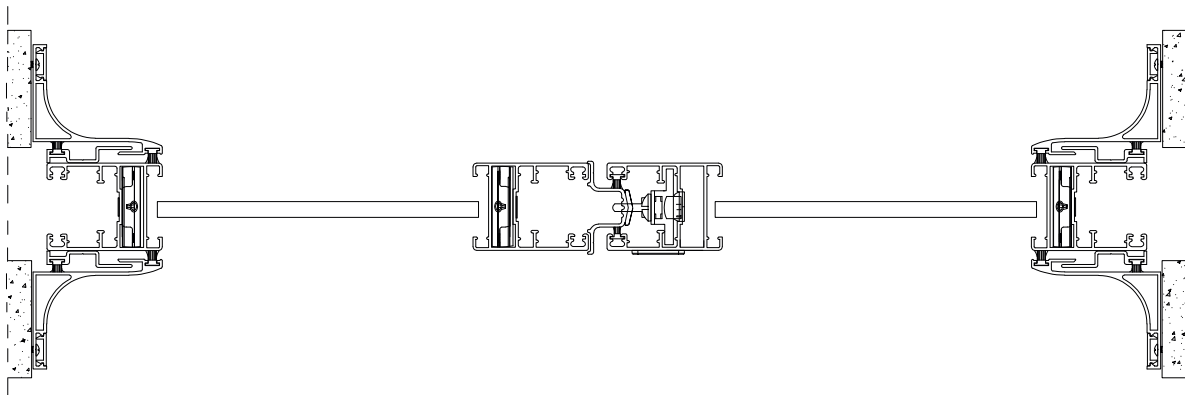

Vista esterna

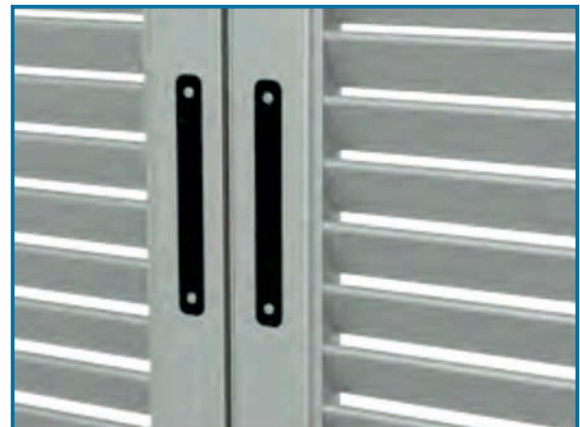

Chiusura con vaschetta a scatto



Incontro chiusura inferiore 2 ante



Incontro chiusura superiore 2 ante



Scurone in alluminio realizzato con telaio e anta piana leggermente scorniciati.
 Il suo design la rende simile ad uno scurone in legno, tipico delle zone dell'Alto Adige.
 È fattibile nella versione con telaio (disponibile con vari tipi di telaio) e direttamente a muro.
 Gli accessori coordinati (cremonese, cerniere, tappi, guarnizione)
 la rendono un prodotto di alta qualità.
 È possibile realizzarla con doghe orizzontali/verticali.

Di serie: chiusura con cremonese.
 Zoccolatura di tipo 90° | Dimensione doghe 10x124.

Sezione telaio: 49 mm || **Sezione anta** 45 mm

Su richiesta: bandelle regolabili e fisse | colore nero o in tinta;
 spagnoletta di chiusura a leva | colore nero o in tinta.

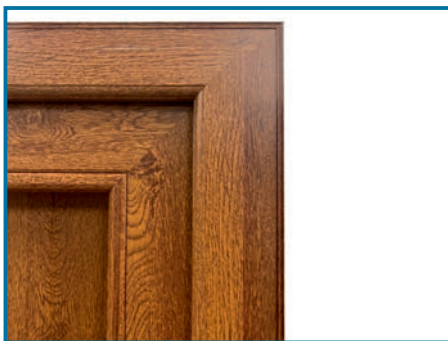
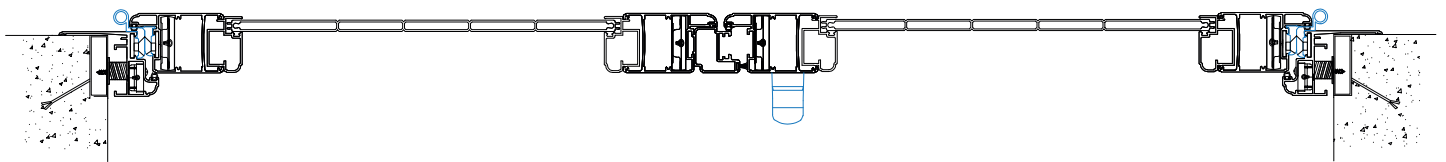

Angolo vista interna



Vista interna chiusura con cremonese



Guarnizione coordinata

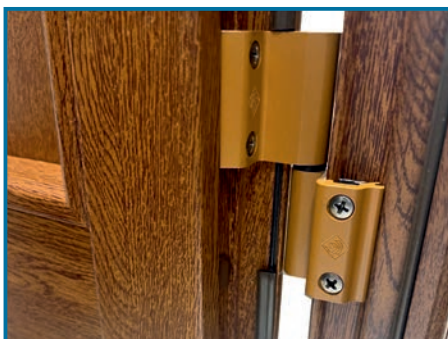

Cerniere



Chiusura a spagnoletta



Angolo vista esterna



Scurone in alluminio realizzato con anta a scomparsa che si adatta particolarmente alle ristrutturazioni di casolari e abitazioni rustiche tipiche delle zone toscane.

Gli accessori coordinati (spagnolette, tappi, guarnizioni) la rendono un prodotto di alta rifinitura e ne esaltano la sua bellezza.

Il meccanismo di chiusura è caratterizzato da ferramenta storica con spagnoletta a leva di colore nero; su richiesta in tinta.

Di serie ferramenta storica: bandelle a scomparsa con cardini da 120 mm e spagnoletta a leva di chiusura colore nero

A richiesta: bandelle regolabili e cardini da 240 mm, ferramenta storica in tinta

A richiesta: telaio con falda da 50mm

Zoccolatura scorniciata con tappo fresato

Sezione anta : 50mm

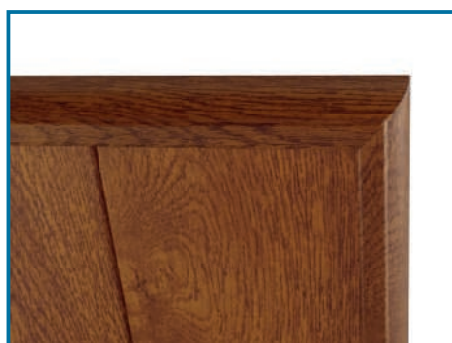
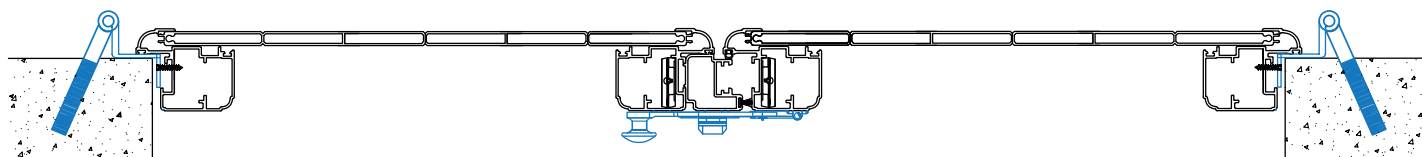

Angolo vista interna

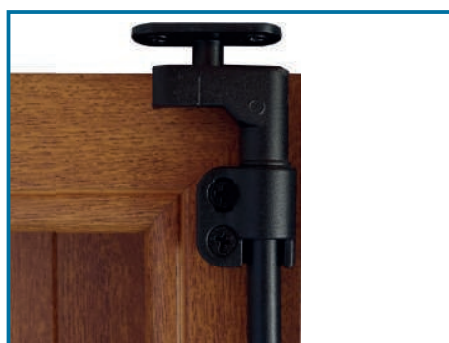

Chiusura superiore



Chiusura inferiore

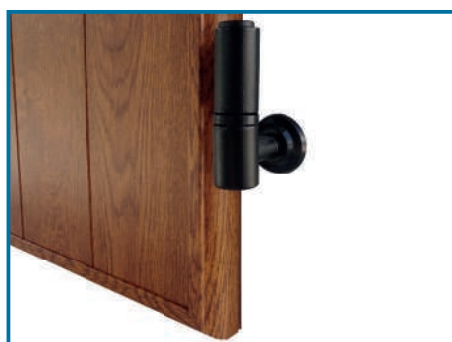

Cerniere inferiori

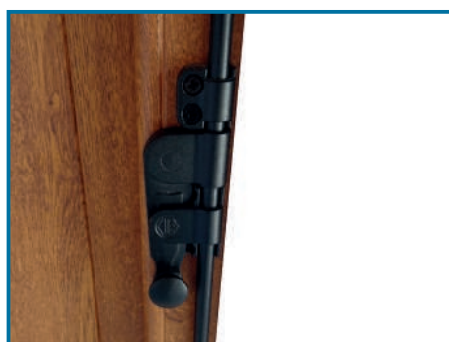

Spagnoletta

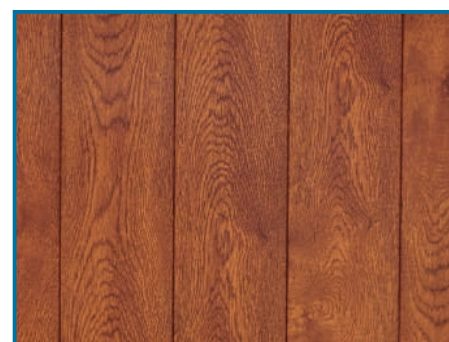

Doghe



Scurone in alluminio realizzato con doghe verticali e ante che si scompongono a loro volta in altre 2 ante. È caratterizzato da un design elegante, tipico delle zone Venete, dedicata agli amanti della tradizione. Gli accessori coordinati la rendono un prodotto di alta rifinitura e ne esaltano la sua bellezza.

Di serie ferramenta storica: con chiusura spagnoletta a leva di colore nero

A richiesta: bandelle regolabili e cardini da 120mm e 240 mm, ferramenta storica in tinta. Su richiesta si può avere senza telaio, direttamente a muro con bandelle a L

Sezione telaio : 61 mm || Sezione dogoni : 28 mm

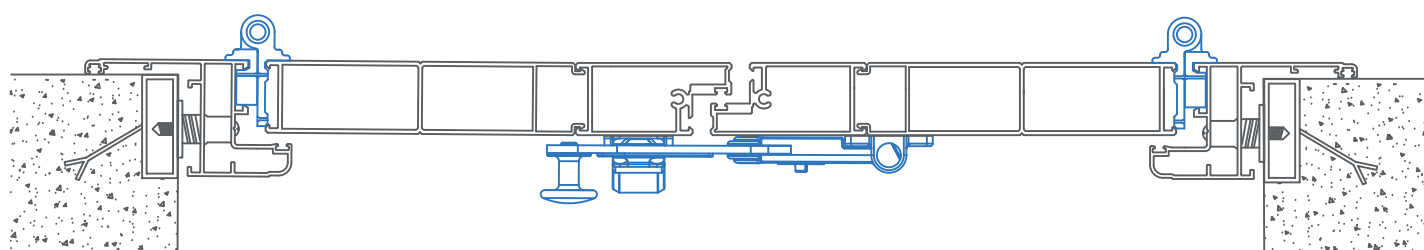

Vista apertura ante

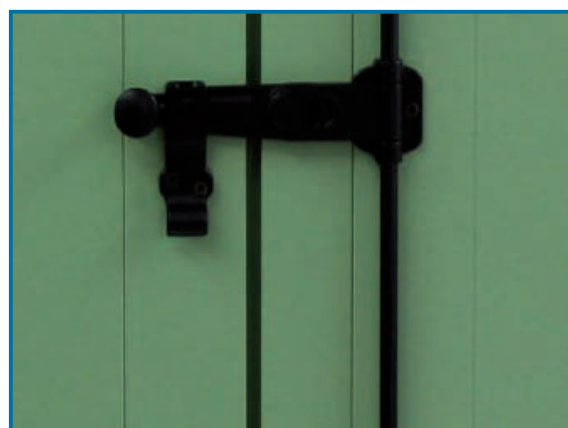

Spagnoletta



Cerniera inferiore



Lato esterno inferiore



KIT CAMPIONATURA "TOP"

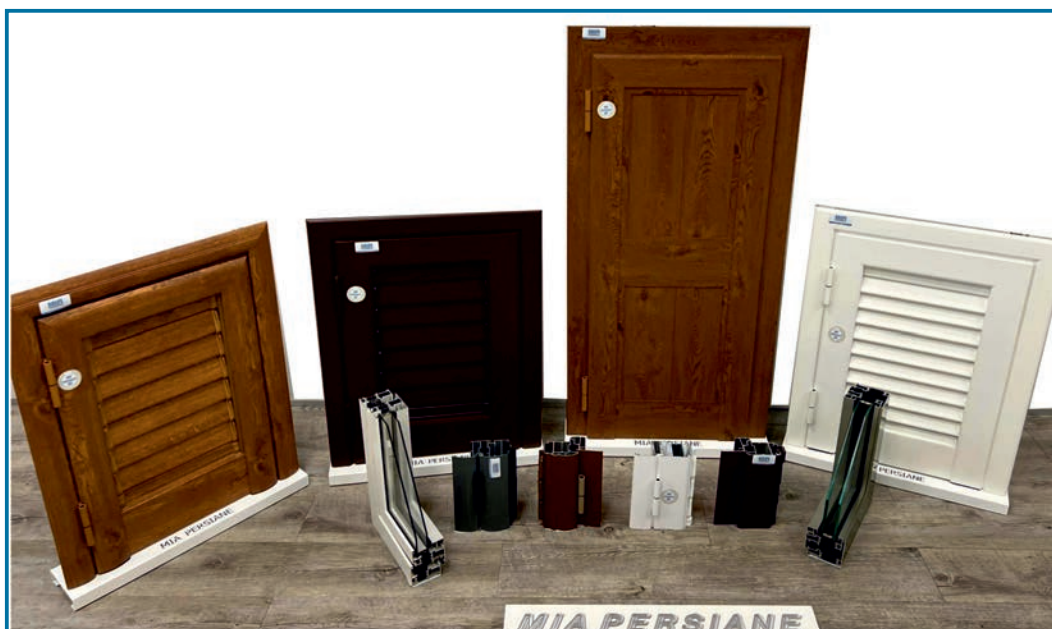

- Persiana 1 anta modello **NEW EPOCAL** misure: 400x600
- Persiana 1 anta modello **SMART** misure: 400x600
- Persiana 1 anta modello **CHLOE** misure 400x600
- Scurone 1 anta modello **CORTINA** misure: 400x1000
- Tronchetti di tutte le serie di persiane
- Angolo serramenti alluminio line 72
- Angolo serramenti alluminio line 72 - linea ferro
- Angolo serramenti alluminio MC + MINIMAL
- Cartella colori
- Cataloghi
- Totem da banco formato A3

KIT CAMPIONATURA "START"



- Persiana 1 anta modello **NEW EPOCAL** misure: 430x600
- Tronchetti di tutte le serie di persiane
- Angolo serramenti alluminio line 72 - linea ferro
- Cartella colori
- Cataloghi
- Totem da banco formato A3





- Design semplice
- Sostituzione rapida dei campioni
- Compattezza e praticità nel trasporto
- Estrema adattabilità a diversi ambienti
- Perfetto per fiere ed esposizione di settore
- Versatilità nell'arredamento espositivo
- Perfetto anche come arredo



**TOTEM
PICCOLO
CON BASE
IN ACCIAIO**

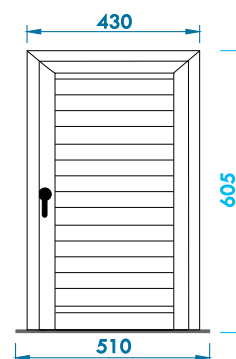

**TOTEM
MEDIO
CON ALZATA
E PORTA
CATALOGHI**

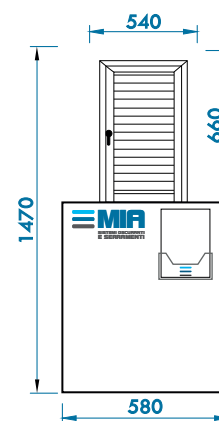

**TOTEM
GRANDE
CON ALZATA
E PORTA
CATALOGHI**

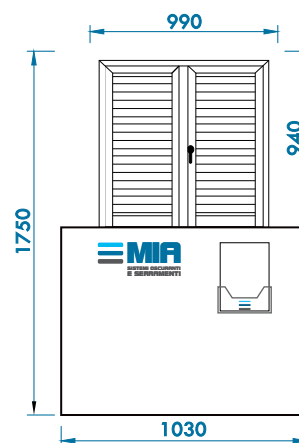

Giraffa è un sistema completamente a scomparsa per il bloccaggio di persiane.

Completamente a scomparsa in quanto si infila all'interno del fascione, ed è applicabile anche su persiane con fascione senza telaio.

Si aziona movimentando comodamente la leva tramite l'apposito anello.

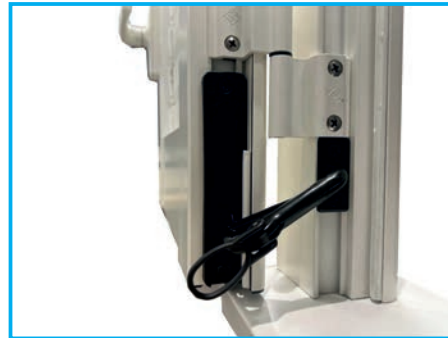
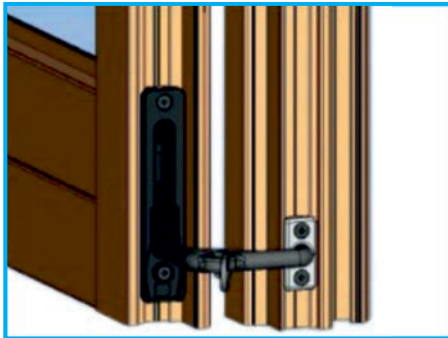

FERMAIMPOSTE AUTOMATICI ESTERNI: SUPER TOP GRILLO

Sistema di bloccaggio per persiane con sede anta regolabile da un minimo di 44 ad un massimo di 60 mm e disponibile con varie lunghezze di viti per il fissaggio.

Il Super Top Grillo è l'originale fermaimposte della Esinplast, completamente automatico in fase di bloccaggio mandando semplicemente la persiana verso il fermaimposte; per lo sblocco occorre invece azionare l'apposita leva.

Prodotto completamente in materiale termoplastico, per evitare la formazione della ruggine, è stato testato per garantire un'alta resistenza agli agenti atmosferici e ai continui apri e chiudi della persiana.

Può essere applicato su tutti gli infissi in alluminio, pvc, ferro e legno. Questo sistema è disponibile in versione 'con ammortizzatore' e/o 'con tassello maggiorato'; la prima permette, oltre ad ammortizzare in fase di chiusura la ricezione dell'anta, di eliminare il gioco ed eventuali rumori tra quest'ultima e il fermaimposte, la versione con tassello maggiorato permette invece di aumentare l'altezza di quella parte del fermaimposte che determina la tenuta dell'anta in fase di bloccaggio.

Il Super Top Grillo può essere facilmente montato realizzando un foro da 10 mm per l'inserimento del tassello necessario per avvitarlo al fermaimposte.



SPAGNOLETTA

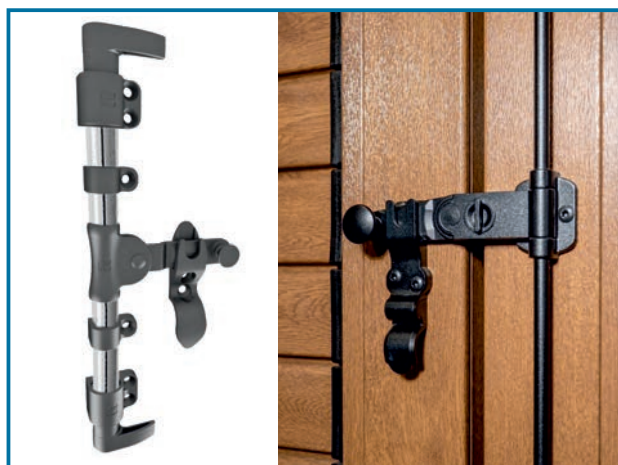

BANDELLE FISSE O REGOLABILI



CHIUSURA SUPERIORE

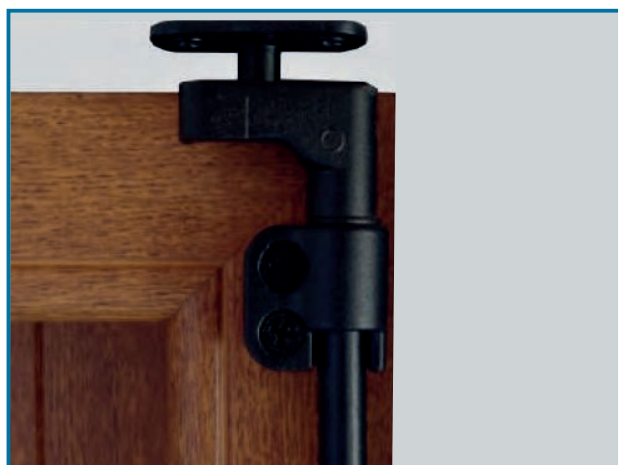

CHIUSURA INFERIORE



CARDINE PER INSTALLAZIONE A MURO



Perno Ø 12 mm
Lunghezza: 90 mm - 150 mm - 240 mm

DI SERIE NERO, SU RICHIESTA COLORE IN TINTA



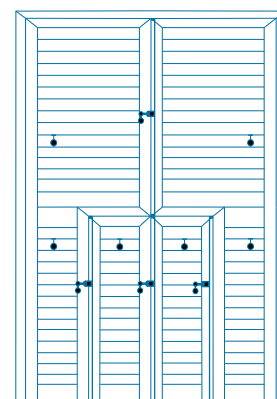
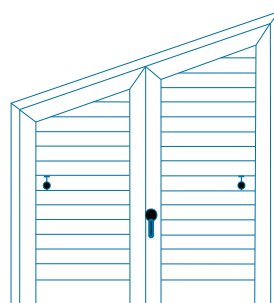
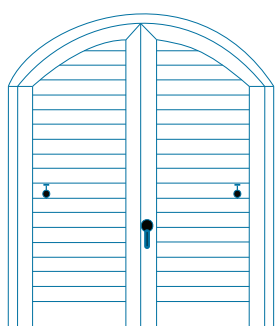
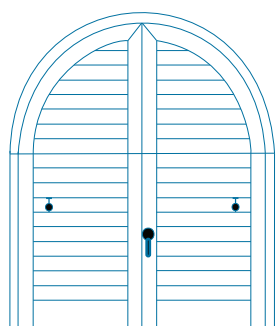

Arco a tutto sesto



Arco ribassato

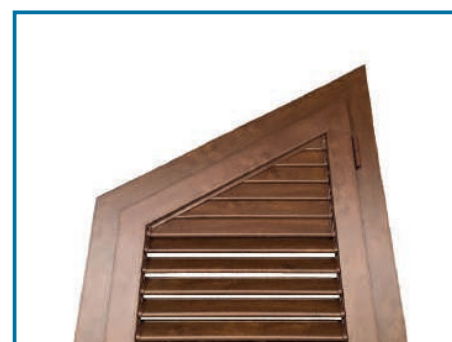

Fuori squadra

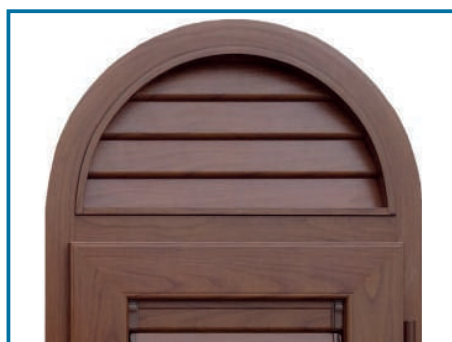

Sopraluce ad arco



Esecuzione con anta zoppa

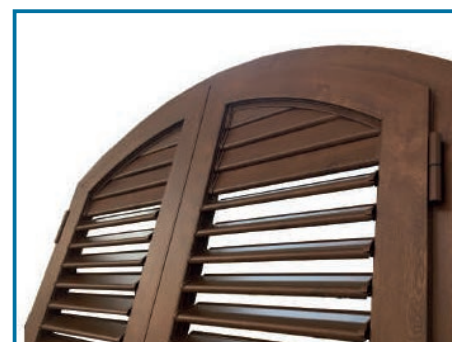

Arco ribassato





Consegriamo con nostri mezzi e con corrieri in tutta Italia, prestando cura e attenzione nelle fasi di carico e movimentazione



L'imballaggio viene realizzato utilizzando polietilene da 8 mm e film termoretraibile, garantendo l'integrità del prodotto evitando urti accidentali







**SISTEMI OSCURANTI
E SERRAMENTI**

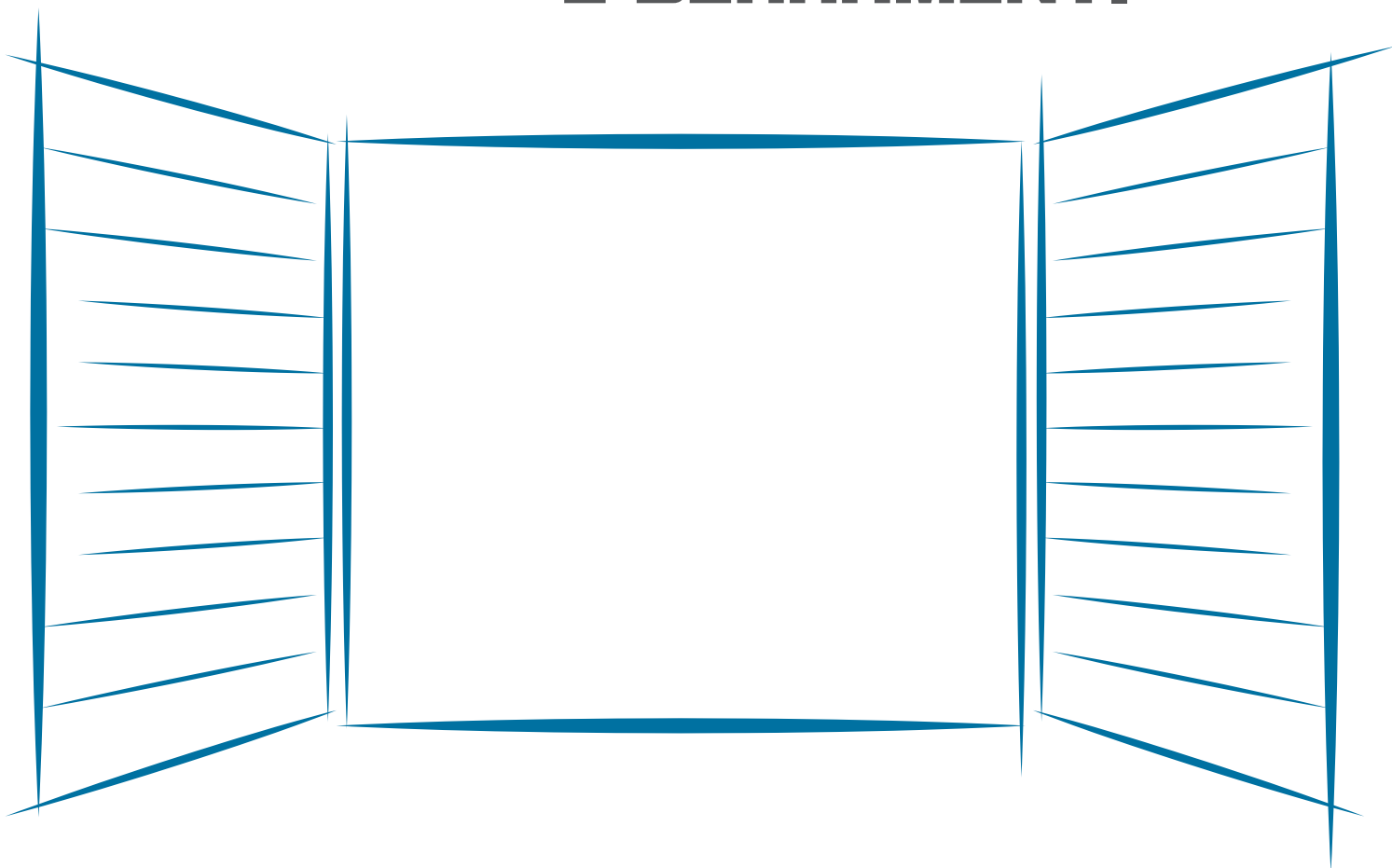

Persiane per passione

MIA MIA
PERSIANE SERRAMENTI

www.gruppomiasrl.it